



Інструкція

з підключення та програмування
панелей виклику VCOM VT-400HD-AC
и VT-400FHD-AC



Зміст:

1. Призначення.....	2
2. Характеристики	2
3. Опис зовнішнього вигляду	3
4. Запобіжні заходи.....	4
5. Встановлення	4
6. Підключеннявикликової панелі.....	5
7. Переключення формату відеосигналу	7
8. Регулювання гучності відеопанелей.....	7
9. Програмування панелі в автономному режимі.....	8
10. Вхід у режим конфігурування контролера	8
11. Зміна майстер-паролю.....	9
12. Зміна загального пароля розблокування	9
13. Відновлення до заводських установок	9
14. Додавання та видалення карток доступу	9
14.1. Додавання карт	9
14.2. Видалення карт	10
14.3. Видалення всіх карток з пам'яті контролера.....	10
15. Встановлення часу розблокування.....	11
16. Налаштування режимів доступу.....	11
17. Налаштування режимів безпеки	11
18. Зміна індивідуального PIN-коду картки.....	12
19. Додавання майстер-карток та робота з ними.....	12
19.1. Додавання картдоступу за допомогою майстер картки	13
19.2. Видалення карток доступу за допомогою майстер картки.....	14
20. Гарантія	14
21. Комплект постачання викликової панелі відеодомофону	15
22. Правила зберігання	15
Додаток: Короткий посібник із програмування VCOM BT-400HD-AC.	16

1. Призначення

Панель виклику VCOM BT-400(F)HD-AC – це стильна високотехнологічна панель виклику з вбудованим зчитувачем карт доступу та клавіатурою, оснащена вбудованою ширококутною HD або FHD-відеокамерою та інфрачервоним підсвічуванням для відеозйомки при недостатньому освітленні. Пристрій обладнано мікрофоном та динаміком для голосового зв'язку з відвідувачем. Управління замком дверей здійснюється за рахунок вбудованого реле.

Антивандальний корпус панелі виготовлений з металу, має захист від проникнення всередину пилу і вологи, а також оснащений додатковими аксесуарами - монтажним комплектом, кутовим кронштейном.

BT-400(F)HD-AC призначена для організації відеоінтеркому (відео та голосового зв'язку) з відвідувачем, забезпечення обмеженого доступу до приміщення (системи контролю доступу) по карті або коду та дистанційного керування електрозамком або автоматикою воріт. Панель виклику використовує поширену чотири провідну схему підключення та сумісна з домофонними системами сторонніх виробників та дозволяє вести спостереження перед собою. Вбудована відеокамера з об'єктивом 1.9 мм, що дає кут огляду 120°, передає якісну кольорову картинку CVBS або HD 720p формату, а FHD модель додатково ще Full HD 1080p на монітор.

2. Характеристики

- Кольорова камера CMOS HD AHD-M 1Мп PAL. У режимі CVBS кольорова CMOS 1000TVL
- Для FHD моделі камера CMOS FHD AHD-H 2Мп PAL.
- Кут огляду по горизонталі 120°, по вертикалі 80°.
- Автоматичний режим роботи (ІЧ підсвічування) день/ніч, дальність до 3-х метрів.
- Сенсорна клавіатура та вбудований зчитувач карток MIFARE 1K.
- Вологозахищений алюмінієвий корпус + кутувий кронштейн, рівень захисту IP 44.
- Реле керування відкриттям замку за допомогою:
 - карти;
 - PIN-код;
 - карти+ PIN-код.
- Живлення панелі: 12V.
- Габарити панелі: 130x48x18мм.
- Температурний режим роботи панелі: від -30°С до +50°С.



3. Опис зовнішнього вигляду

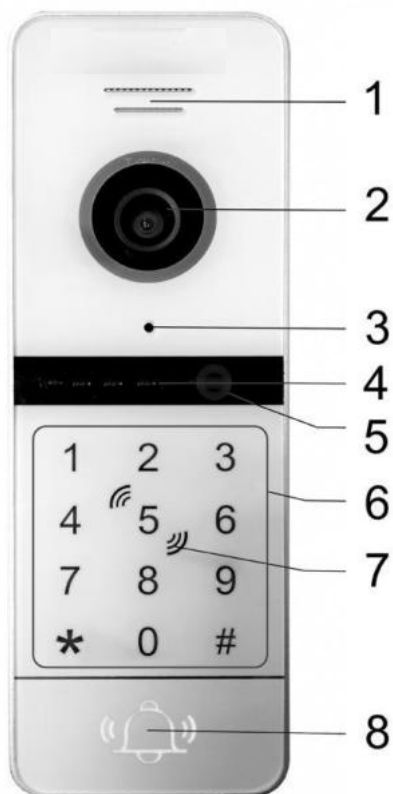

1. Динамік
2. Камера
3. Мікрофон
4. ІЧ підсвічування
5. Сенсор
6. Сенсорна клавіатура
7. Зона зчитувача карт
8. Кнопка виклику

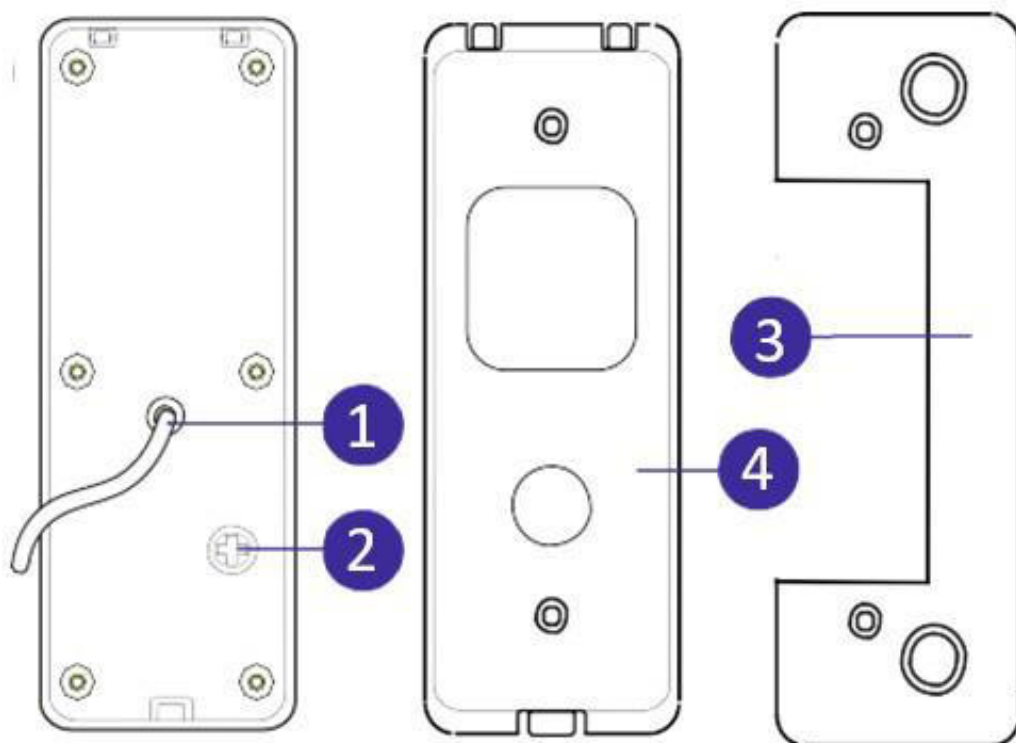

- (1) комутаційний шлейф
- (2) регулятор гучності та перемикач відео режимів під заглушкою
- (3) кутовий кронштейн
- (4) настінний кронштейн

4. Запобіжні заходи

- Уважно прочитайте цю інструкцію та збережіть її.
- Доручіть роботи щодо підключення системи кваліфікованому спеціалісту.
- Не використовуйте виріб поза паспортними значеннями температури та вологості.
- Уникайте встановлення виробу та прокладання ліній зв'язку поблизу потенційних джерел електромагнітних перешкод, наприклад, силових кабелів, ліфтових шахт тощо.
- Не допускайте падіння пристрою та механічного навантаження на його корпус.
- Не використовуйте хімічно активні та абразивні миючі засоби для чищення виробу. Використовуйте вологе фланелеве ганчір'я.
- Виключайте сильні перегини з'єднувальних дротів.

ВАЖЛИВО. При монтажі зовні будівель робіть введення дроту в панель з невеликим нахилом, щоб волога не затікала в пристрій зі зворотного боку, а стікала по похилому проводу повз.

ВАЖЛИВО. Усередині цього виробу є неізольовані контакти з напругою, яка може становити небезпеку для здоров'я та життя людини. Ремонт та технічне обслуговування може здійснювати лише спеціаліст належної кваліфікації!

Примітка. Виробник зберігає за собою право вносити будь-які зміни в конструкцію та схемотехніку для покращення споживчих властивостей приладу.

5. Встановлення

Відеопанель встановлюється на стіну на висоті 150-160 см від підлоги. Для зміни напрямку спостереження панель можна встановити на монтажний куточок.

Оберіть місце встановлення панелі так, щоб у відеокамеру не потрапляло пряме сонячне світло.

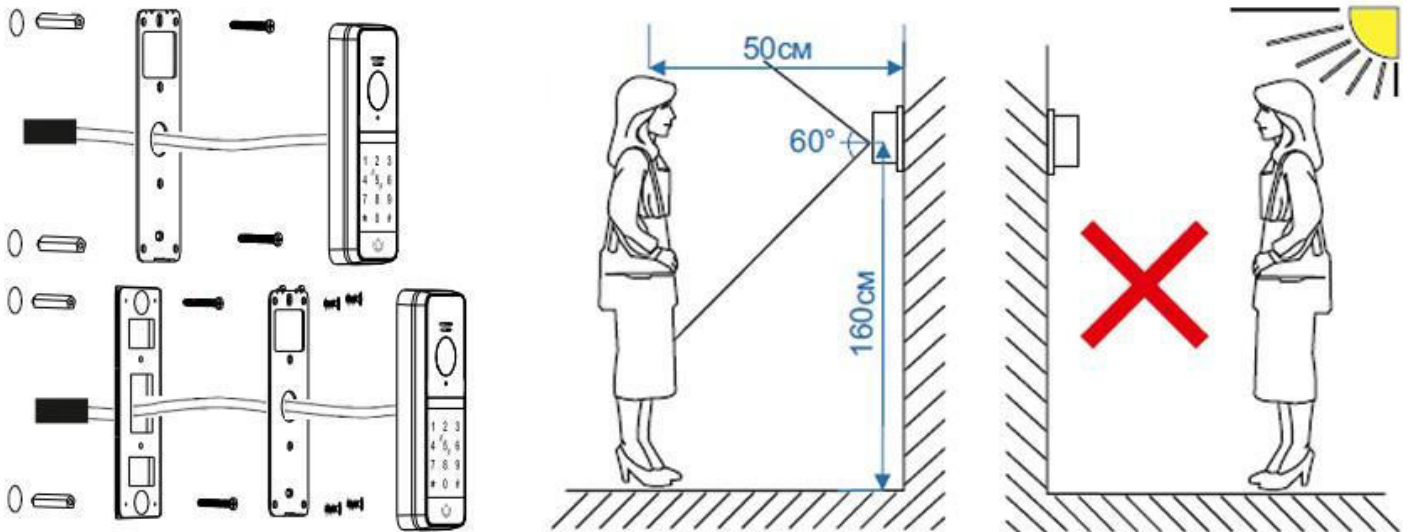

Не встановлюйте панелі на металеві конструкції без заземлення. Наведена або статична напруга може викликати негативний вплив, як на якість зв'язку (перешкоди, нестабільна робота), так і на працездатність системи загалом.

Якщо все ж таки при монтажу на металевих конструкціях вплив перешкод не уникнути - обов'язково використовуйте діелектричні матеріали.

6. Підключення панелі виклику

Пристрій підключається до відеодомофону 4 дротами. У разі встановлення відеопанелі на кілька абонентів для всіх панелей використовується один спільний провід. Маркування кольором нанесене на задню кришку відеопанелі.

4 жильний не екранований та екранований кабель



3 жильний звичайний не екранований кабель + відеокабель (RG-59)

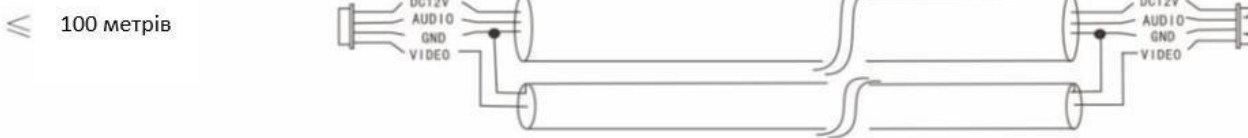

Підключення мережевого кабелю CAT5/CAT6 (не рекомендується)



Робота панелі потребує обов'язкового додаткового живлення, не залежного від домофона. Реле для підключення всіх типів замків.

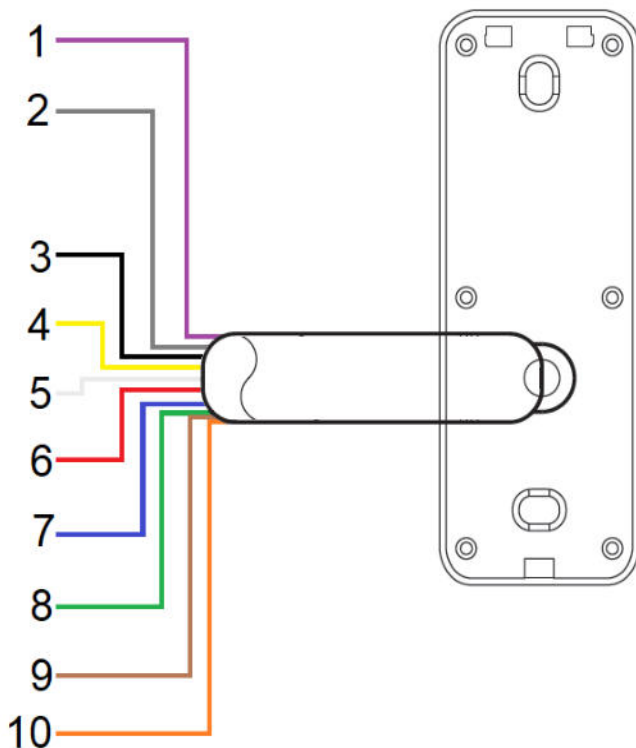

Незалежне живлення сенсора та підсвічування клавіатури:

1. **Фіолетовий** – Живлення 12В панелі виклику
2. **Сірий** - GND

Підключення до домофона (основні функції):

3. **Чорний**– загальний GND
4. **Жовтий** - Video
5. **Білий** - Audio
6. **червоний** – Живлення від монітора +12В

Управління замком

7. **Синій**– Контакт Відкриття (OPEN)
8. **Зелений** – Нормально відкритий контакт (NO)
9. **Коричневий** – Нормально закритий контакт (NC)
10. **Помаранчевий** - загальний релеийний (COM)

ВАЖЛИВО. Панель виклику підключається згідно з маркіровкою на задній кришці панелі. Дотримуйтесь відповідності кольорів та призначення з'єднувальних проводів на моніторі відеодомофона та панелі викликів.

Контакти COM, NO – замикаються, а COM, NC – розмикаються при натисканні кнопки відкриття

замка.

Електромеханічний замок рекомендується живити від зовнішнього блока живлення через NO та COM контакти реле. Для електромагнітного замка використовувати контакти NC та COM.

Пристрій можна використовувати як автономний контролер СКД без підключення до домофону.

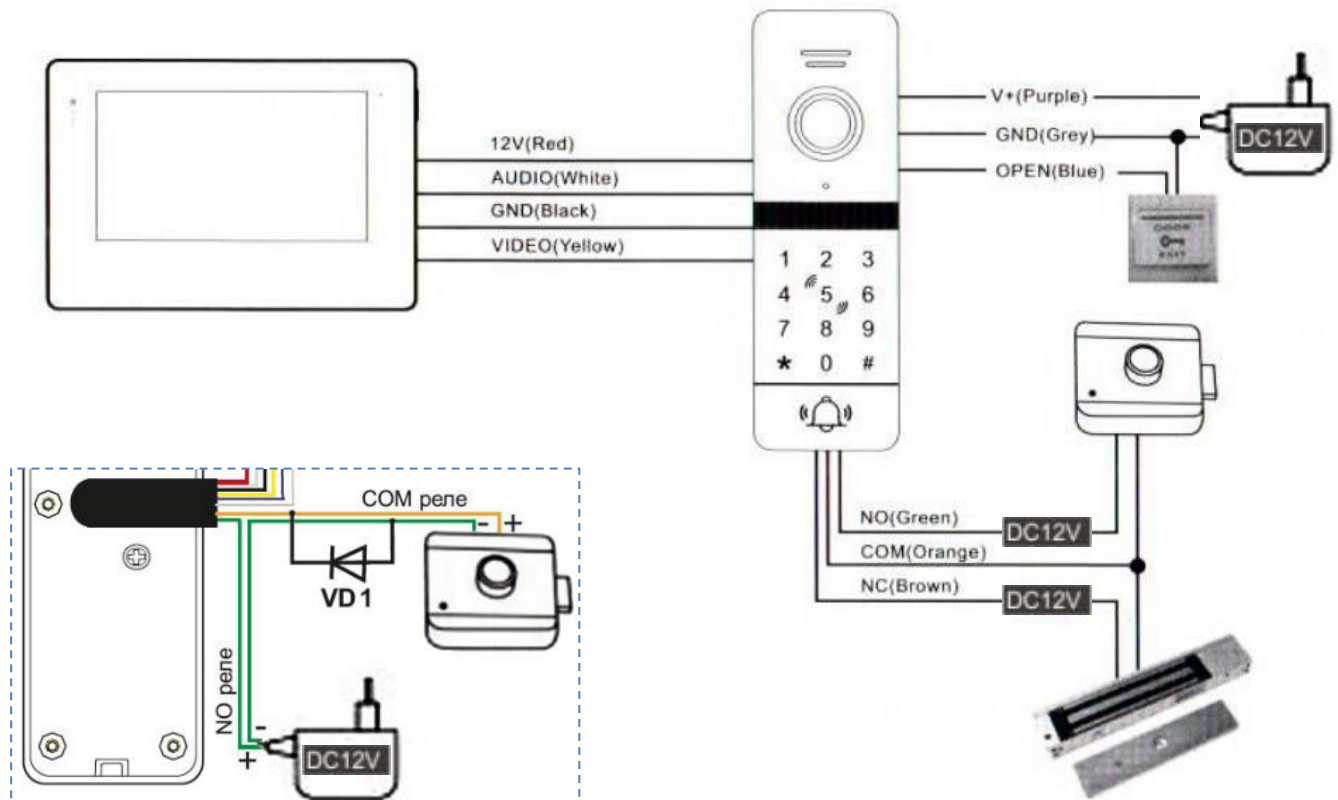

ВАЖЛИВО. Проводи, що не використовуються, повинні бути обов'язково ізольовані!!! З'єднання мають бути ретельно спаяні та надійно ізольовані. З'єднання проводів згорткою не рекомендується, оскільки неминуче окиснення може призвести до нестабільної роботи або виходу з експлуатації всієї системи.

ВАЖЛИВО. Діод VD1 (1N4007) слід використовувати лише для замків, що живляться від джерел постійного струму (DC). Для замків змінного струму (AC) та схеми з БУЗ діод використовувати не потрібно. Діод у постачанні не входить.

Загальна схема комутації всієї системи домофону із зазначенням кабелів наведена нижче:

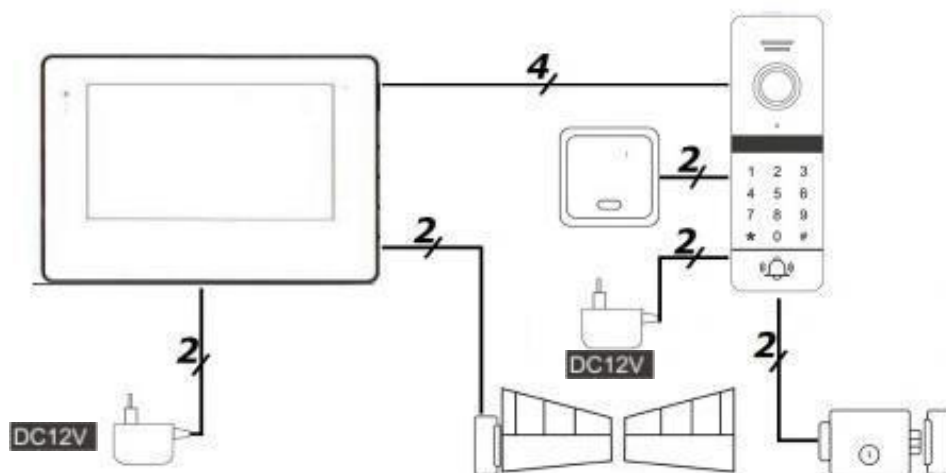

7. Переключення формату відеосигналу

Переключення форматів відеосигналу HD/CVBS здійснюється через отвір під заглушкою у задній кришці панелі. Перемикач розташований праворуч від регулятора гучності та має 2 положення. Вимкніть живлення системи. Тонкою викруткою або зубочисткою під гострим кутом переведіть важіль перемикача у відповідний домофону стандарт. Подайте живлення та переконайтесь у правильності формату та працездатності системи.

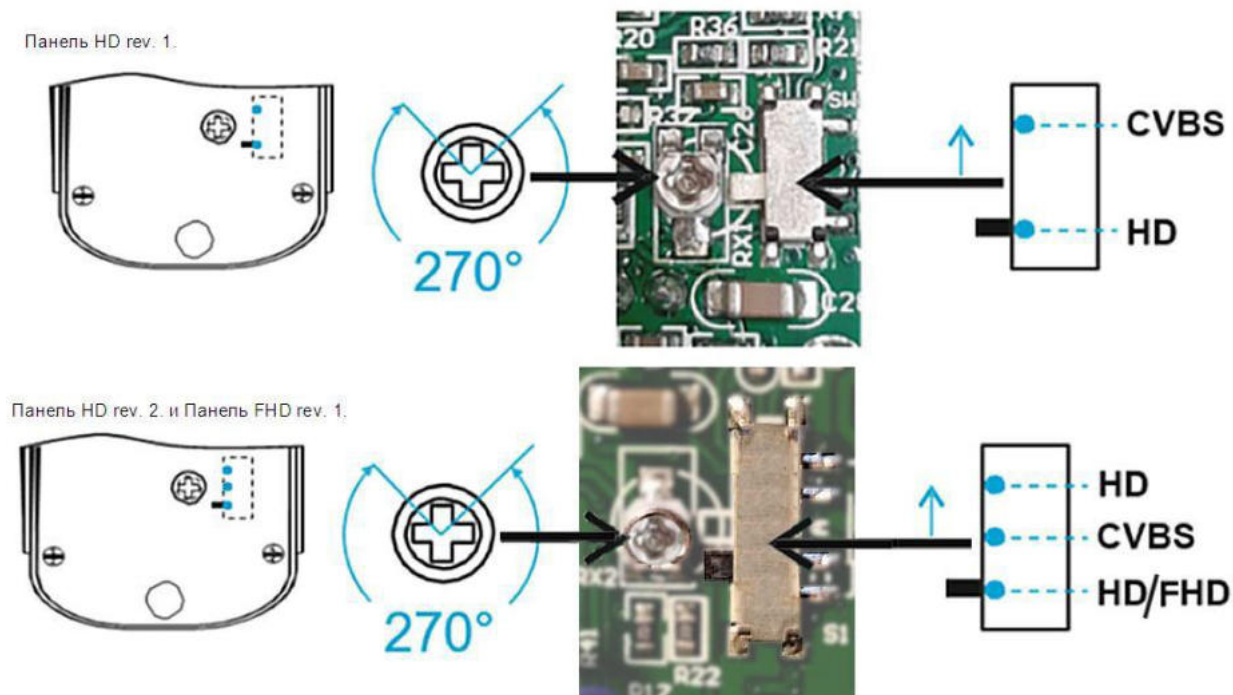

8. Регулювання гучності відеопанелей

Перед початком усі з'єднання дротів мають бути ізольовані. У разі потреби регулювання гучності здійснюється потенціометром через отвір під заглушкою в задній кришці панелі. Здійсніть виклик і почніть розмову. Викруткою з ізольованою рукояткою відповідного розміру та форми обертайте потенціометр плавно, по 10-15° без зусиль та натиску до потрібного рівня. Заводські налаштування – потенціометр знаходиться посередині діапазону. Повертати регулятор можна в межах 0°÷270°. Перевіряйте гучність панелі не в долонях, а притиснувши до майбутнього місця установки.

ВАЖЛИВО. Після закінчення налаштувань гучності та формату сигналу панелі отвір має бути герметично закритий заглушкою.



9. Програмування панелі в автономному режимі

Панель постачається з попередньо налаштованим паролем керування та загальним паролем розблокування. Картки доступу, що йдуть у комплекті, не додані до пам'яті контролера. Метод відкриття встановлено, як загальний код або картка, час спрацювання реле – 2с, а режим безпеки – вимкнено

Заводський пароль керування (майстер-пароль або код програмування): *999999#

Заводський пароль розблокування (загальний код відкриття замка): 123456#

Якщо панель була в експлуатації та значення за замовчуванням змінені, а паролі не відомі, то потрібно панель скинути на заводські установки (скидання не видаляє дані користувачів). Для цього при відключеному живленні затисніть кнопку виходу (синій провід замкніть на чорний), не відпускаючи кнопки подайте живлення і дочекайтеся поки панель видасть 3 короткі сигнали і відпустіть кнопку (розімкніть синій і чорний провід). Потім введіть свої паролі.

10. Вхід у режим конфігурування контролера

Для входу в режим налаштування контролера натисніть:

'*'+ <майстер-пароль>+ '#' (* 999999 #)

Підтвердженням входу в режим налаштування панель видасть два короткі звукові сигнали, клавіатура контролера починає повільно блимати.



Вхід у режим програмування не видаляє дані користувачів.

Для виходу з режиму конфігурування або повернення до попереднього меню, натиснути '*'.

Підтвердженням успішної обробки або прийняття команди є звуковий сигнал – два короткі звукові сигнали:



Якщо ви ввели неправильний код або налаштування не вдалося, пристрій видасть чотири короткі звукові сигнали:



У режимі налаштування, пристрій буде працювати 30 с, без введення команд, після закінчення цього часу пристрій видасть три короткі звукові сигнали і автоматично повернеться до нормального режиму роботи.



Щоб вийти з режиму конфігурації, натисніть '*'.

11. Зміна майстер-паролю

Для зміни майстер-пароля, переведіть контролер у режим конфігурування. У цьому режимі, клавіатура контролера повільно блимає, контролер очікує введення команди.

Змінити майстер-пароль: натисніть '0'(клавіатура пристрою починає швидко блимати) + «77»+ '#' + <новий майстер-пароль з 6 цифр>+ '#' + <повторіть введення пароля>+ '#'.

0 (швидке миготіння) **77#XXXXXX#XXXXXX#**, де XXXXXX новий майстер-пароль із 6 цифр.

12. Зміна загального пароля розблокування

Щоб змінити спільний пароль розблокування, переведіть контролер у режим конфігурації. У цьому режимі, клавіатура контролера повільно блимає, контролер очікує введення команди.

Змінити загальний пароль розблокування: натисніть '0'(клавіатура пристрою починає швидко блимати) + «11»+ '#' + <новий пароль входу з 6 цифр>+ '#' + <повторіть введення пароля>+ '#'.

0 (швидке миготіння) **11#XXXXXX#XXXXXX#**, де XXXXXX новий пароль для входу з 6 цифр.

13. Відновлення до заводських установок

Для скидання налаштувань до заводських, переведіть контролер у режим конфігурування. У цьому режимі, клавіатура контролера повільно блимає, контролер очікує введення команди.

Скинути до заводських налаштувань: натисніть '0'(клавіатура пристрою починає швидко блимати) + «99»+ '#'.

0 (швидке миготіння) **99#**

Як підтвердження виконання скидання, контролер видасть один короткий сигнал і залишається в режимі конфігурування для очікування налаштувань (повільне миготіння клавіатури).



Скидання до заводських налаштувань не видаляє додані карти доступу з пам'яті контролера!

14. Додавання та видалення карток доступу

14.1. Додавання карт

Для додавання особистих карт доступу, переведіть контролер у режим конфігурування. У цьому режимі, клавіатура контролера повільно блимає, контролер очікує введення команди.

Для додавання картки користувача: натисніть '1'(клавіатура пристрою починає швидко блимати) + <3-значний порядковий номер картки, яку додаєте>+ '#' + піднесіть карту до вбудованого зчитувача.

1(швидке миготіння) **YYY#** + піднесіть  **до зчитувача**, де YYY порядковий номер нової картки.

При успішному додаванні картки контролер видасть два короткі звукові сигнали:



Якщо карта додавалася раніше або була припущена помилка при наборі команди, контролер видасть сигнал помилки, чотири короткі звукові сигнали:



До контролера можна записати до 200 карт. При введенні карток слід дотримуватися наступного порядку, якщо необхідно записати в контролер картку з порядковим номером 5, вводите "005", якщо додати картку з порядковим номером 15, вводіть "015" і т.д. до 200.

14.2. Видалення карт

Для видалення картки за порядковим номером: натисніть '2' (клавіатура пристрою починає швидко блимати)+ <3-значний порядковий номер картки, яку хочемо видалити>+ '#'.

2(швидке миготіння)**YYY#**, де YYY порядковий номер карти, що видаляється.

Для підтвердження видалення картки та пароля під введеним номером, контролер видасть три короткі звукові сигнали:



Якщо картка у вас є в наявності, та ви її бажаєте видалити з пам'яті контролера.

Для видалення картки: натисніть '2' (клавіатура пристрою починає швидко блимати)+ піднесіть до вбудованому зчитувачу карту, яку хочете видалити з пам'яті контролера.

2 (швидке миготіння)+ піднесіть  **до зчитувача**

Для підтвердження видалення карти та пароля, контролер видасть два короткі звукові сигнали:



14.3. Видалення всіх карток з пам'яті контролера

Для видалення всіх карток: натисніть '2' (клавіатура пристрою починає швидко блимати)+ «88»+ '#'. **2**(швидке миготіння)**88#**

На підтвердження видалення всіх карт і паролів, контролер видасть сім коротких звукових сигналів, клавіатура контролера почне повільно блимати в очікуванні наступної команди.



15. Встановлення часу розблокування

Встановлення часу розблокування вказується в секундах від 00 до 99. Установка 02 дорівнюватиме 2с розблокування. Якщо встановлено 00, контролер буде розблокований по карті і чекатиме зчитування будь-якої іншої картки для блокування.

Для зміни часу розблокування переведіть контролер у режим конфігурації. У цьому режимі, клавіатура контролера повільно блимає, контролер очікує введення команди.

Для встановлення часу розблокування: натисніть '4'(клавіатура пристрою починає швидко блимати) + <введіть час розблокування в секундах>+ '#' 4(швидке миготіння)02#

Для підтвердження установки часу розблокування, контролер видасть два короткі звукові сигнали:



16. Налаштування режимів доступу

Вбудований контролер може працювати в одному із трьох режимів:

1. Контролер приймає і розблокує лише картки, додані до пам'яті. Код режиму "00".
2. Контролер приймає і розблокування здійснюється за допомогою карт або PIN-коду. Код режиму "01".
3. Контролер приймає і розблокування лише за допомогою доданих карток та наступним введенням PIN-коду для цієї картки. Код режиму "02".

Щоб змінити режим роботи, переведіть контролер у режим конфігурування. У цьому режимі, клавіатура контролера повільно блимає, контролер очікує введення команди.

Для установки потрібного режиму: натисніть '3'(клавіатура пристрою починає швидко блимати) + <режим роботи>+ "#" для підтвердження установки режиму, контролер видасть два короткі звукові сигнали:



3(швидке миготіння) 00# -

3(швидке миготіння) 01# - або PIN

3(швидке миготіння) 02# - + введення індивідуального PIN

17. Налаштування режимів безпеки

У контролері передбачено режим блокування доступу. Якщо відкрито режим блокування, використання однієї карти доступу протягом 5 хвилин або введення невірної пароля карти доступу 10 разів поспіль, призведе до того, що контролер заблокується на 2 хвилини, також буде здійснено виклик на домофон. Протягом цього часу контролер перестає приймати карти та паролі, кнопка виклику заблокована та не реагує на натискання або торкання. Через 2 хвилини контролер повертається до нормального режиму роботи.

Аналогічним чином працює панель і в режимі тривоги, тільки включається звуковий сигнал і також робиться виклик на домофон.

При вимкненому режимі безпеки всі неправильні коди та незареєстровані картки просто ігноруються.

Код режиму:

- Блокування вимкнено- "00",
- Блокування (при спробі підбору) включена- "01",
- Блокування з тривоگوю (при спробі підбору) увімкнено- "02".

Для увімкнення або вимкнення режиму блокування: натисніть '5'(клавіатура пристрою починає швидко блимати) + <Код режиму блокування>+ '#'

5(швидке миготіння)00# - **Блокування вимкнено**

5(швидке миготіння)01# - **Блокування включено**

5(швидке миготіння)02# - **Блокування та тривога включені**

Для підтвердження установки режиму блокування, контролер видасть два короткі звукові сигнали:



18. Зміна індивідуального PIN-коду картки

При додаванні нових карток доступу контролером для кожної картки встановлюється індивідуальний PIN-код. Стандартний PIN-код «0000». Розблокувати контролер використовуючи PIN-кодом "0000" неможливо, контролером цей код заблоковано.

Для зміни індивідуального PIN-коду: натисніть '*' + піднесіть картку до вбудованого зчитувача + <введіть старий PIN (заводський)PIN 0000)>+ '#'



як підтвердження входу в режим зміни PIN-коду, контролер видасть 2 короткі звукові сигнали, клавіатура контролера повільно заблимає + <введіть новий PIN-код 4 цифри>+ '#'+ <введіть повторно новий PIN>+ '#'.
* + піднесіть до зчитувача + 0000#  NNNN#NNNN#,
де NNNN новий PIN-код

19. Додавання майстер-карток та робота з ними

Для швидкого додавання карток користувачам існує можливість конфігурування вбудованого контролера за допомогою майстер-карток. У контролер прописуються 2 майстер-карти, перша додавання карт користувачам, друга видалення карт користувачів.

Видалити майстер-картки з контролера неможливо. Майстер-карти можна лише замінити на нові. Додавання майстер картки – видалляє раніше додану майстер картку.

Додавання майстер-карт можливе двома способами:

за допомогою домофону: - під час розмови/моніторингу, після натискання кнопки відкриття затисніть клавішу на панелі виклику (близько 3с) почуєте 3 короткі сигнали, а клавіатура почне повільно блимати







Це означає, що увімкнено режим додавання майстер карток. Піднесіть по черзі 2 картки. У разі успішного додавання кожної картки ви почуєте 2 короткі сигнали.



Перша піднесена карта стане майстром додавання, друга стане майстром видалення

за допомогою тільки клавіатури: Перевести панель у режим конфігурації, як описано раніше, і клавіатура почне повільно блимати, чекаючи на команду.

Натисніть '6' (клавіатура пристрою починає швидко блимати) + '#' піднесіть до вбудованого зчитувача по черзі 2 карти. У разі успішного додавання кожної картки ви почуєте 2 короткі сигнали.

6(швидке миготіння) # + піднесіть 1шу  до зчитувача+  + піднесіть 2гу  до зчитувача+ 

ПЕРША картка – матер-картка ДОДАВАННЯ.

ДРУГА карта – майстер-карта ВИДАЛЕННЯ.

Перша карта буде майстер-картою для додавання карток користувача, друга – майстер-картою видалення карток користувача.

19.1. Додавання карт доступу за допомогою майстер картки

Для додавання карток за допомогою майстер-карти, протягом 10с трічі піднесіть майстер-карту для додавання карт, почуйте 3 короткі сигнали - перехід в режим додавання карток,



Контролер почне повільно блимати клавіатурою. Після цього по черзі підносите картки користувачів, які бажаєте додати. Після додавання нової карти, контролер сигналізуватиме двома короткими звуковими сигналами про успішне додавання картки:



Якщо картку було додано раніше, контролер просигналізує 4 короткими звуковими сигналами:



Для виходу з режиму додавання карт, піднесіть до вбудованого зчитувача майстер-карту додавання карт, після цього контролер перейде в нормальний режим роботи, або зачекайте, поки панель автоматично вийде з режиму додавання через 1 хвилину.

19.2. Видалення карток доступу за допомогою майстер картки

Для видалення карток за допомогою майстер-карти, протягом 10с тричі піднесіть майстер-карту для видалення карт, почуйте 3 короткі сигнали - перехід в режим видалення карток,



Контролер почне повільно блимати клавіатурою. Після цього по черзі підносите картки користувачів, які бажаєте видалити. Після видалення чергової карти, контролер сигналізуватиме двома короткими звуковими сигналами про успішне видалення картки:



Якщо карта не прописана в контролері (була видалена раніше), контролер просигналізує 4 короткими звуковими сигналами:



Для виходу з режиму видалення карт, піднесіть до вбудованого зчитувача майстер-карту видалення карт, після цього контролер перейде в нормальний режим роботи, або зачекайте, поки панель автоматично вийде з режиму видалення через 1 хвилину.

20. Гарантія

Підприємство-виробник гарантує роботу виробу протягом 12 місяців з моменту реалізації за дотримання умов монтажу та експлуатації, викладених у цьому посібнику. Постачальник надає 12 місяців додаткового сервісу: після перших 12 місяців власник сплачує лише вартість запчастин, після 24 – повну вартість запчастин та ремонту. Безкоштовний ремонт здійснюється лише протягом гарантійного терміну. Дата продажу, підпис покупця та печатка продавця, модель та серійний номер виробу повинні бути обов'язково вказані у гарантійному документі

Виріб знімається з гарантії у таких випадках:

- при порушенні правил, викладених у цьому посібнику
- у разі пошкодження зовнішніх інтерфейсів обладнання
- за наявності слідів розкриття або ремонту виробу поза сервісним центром постачальника
- при пошкодженнях, спричинених потраплянням до виробу сторонніх предметів, рідин або комах
- при експлуатації з невідповідністю параметрів пристроїв живлення
- при дії високої напруги (блискавка, статична електрика, сплески мережевої напруги тощо)
- за форс-мажорних обставин (пожежа, повінь, землетрус та ін.)

Обмін або повернення товару можливе протягом 14 днів після покупки відповідно до «Закону про захист прав споживача». Обміну або поверненню підлягає лише товар, який не має слідів використання (подряпин, сколів, потертостей, механічних пошкоджень тощо) та повністю укомплектований. Перевірка комплектності та відсутність дефектів у виробі проводиться під час передачі товару продавцем покупцю.

21. Комплект постачання панелі виклику відеодомофону

1. Панель виклику – 1 шт.
2. Кріпильна пластина – 1 шт.
3. Кутове кріплення – 1 шт.
4. Кріпильний комплект – 1 шт.
5. Майстер-ключ (брелок) – 2 шт.
6. Гарантійний талон – 1 шт.
7. Посібник користувача – 1 шт.
8. Зовнішній блок живлення – 1 шт.



Панель виклику – 1шт
Пластина кріплення -1шт



Кутове кріплення – 1шт



Майстер-ключ (брелок) – 2шт



Монтажний комплект – 1шт



Керівництво користувача – 1шт
Гарантійний талон – 1шт











































Зовнішній блок живлення – 1шт

Виробник залишає за собою право змінювати комплектацію та зовнішній вигляд компонентів.

22. Правила зберігання

Відеопанелі слід зберігати в сухому приміщенні при температурі від -10°C до +60°C та при відносній вологості повітря до 95%.

Короткий посібник з програмування ВСОМ ВТ-400(F)HD-АС

ОПИС ФУНКЦІЇ	ПРОЦЕДУРА
Перехід у режим програмування (заводський пароль 999999) <i>Необхідно виконати перед будь-якими наступними операціями</i>	*'+ <майстер-пароль>+ '#' (*999999#)  (підсвічування клавіатури повільно блимає)
Не правильна команда чи невдале виконання	 (підсвічування повільно блимає)
Вихід із режиму програмування	*'  (клавіатура має постійну підсвідку)
Авто вихід із режиму програмування через 30 с.	 (Постійна підсвідка)
Змінити майстер-пароль (заводський 999999)	0 (швидке миготіння) 77#XXXXXX#XXXXXX# , де XXXXXX новий майстер-пароль із 6 цифр.
Змінити загальний пароль розблокування (заводський 123456)	0 (швидке миготіння) 11#XXXXXX#XXXXXX# , де XXXXXX новий пароль для входу з 6 цифр.
Скидання до заводських налаштувань	0 (швидке миготіння) 99# 
Додавання карти доступу користувача <i>Можливо записати до 200 карт</i> <i>Якщо помилка або картка вже додана-</i> 	1 (швидке миготіння) YYY# + <input type="checkbox"/>  де YYY порядковий 3-значний номер нової карти.
Видалення карти за порядковим номером	2 (швидке миготіння) YYY#  , де YYY порядковий номер карти, що видаляється.
Видалення фізичної картки	2 (швидке миготіння)+ <input type="checkbox"/> 
Видалення всіх карток з пам'яті контролера	2 (швидке миготіння) 88# 
Режим доступу по карті (тільки)	3 (швидке миготіння) 00# 
Режим доступу по карті або Pin-коду (паролю)	3 (швидке миготіння) 01# 
Режим доступу разом по карті та Pin-коду (паролю)	3 (швидке миготіння) 02# 
Встановлення часу розблокування <i>Вказується в секундах від 00 до 99</i>	4 (швидке миготіння) ТТ#  , де ТТ час розблокування (відкриття замку)
Режим безпеки (РБ): Блокування вимкнено	5 (швидке миготіння) 00# 
РБ:Блокування (при спробі підбору) включена	5 (швидке миготіння) 01# 
РБ: Блокування з тривогою (при підборі) увімкнено	5 (швидке миготіння) 02# 
Зміна Pin-коду (паролю) карти користувача <i>Не потрібно входити в режим програмування</i> (заводський 0000)	* + <input type="checkbox"/> + 0000#  NNNN#NNNN# , де 0000 старий, а NNNN новий PIN-код
Додавання майстер-карток за допомогою домофону <i>Не потрібно входити в режим програмування</i> <i>В результаті: ПЕРША майстер-карта ДОДАВАННЯ.</i> <i>ДРУГА майстер-карта ВИДАЛЕННЯ.</i>	Домофон:  або  , Панель: (())(3 с)  <input type="checkbox"/>  <input type="checkbox"/> 
Додавання майстер-карт за допомогою тільки клавіатури (потрібно входити в режим програмування)	6 (швидке миготіння) # <input type="checkbox"/>  <input type="checkbox"/> 
Додавання карти доступу за допомогою майстер картки <i>Не потрібно входити в режим програмування</i>	Протягом 10с     (повільне миготіння) <input type="checkbox"/>  ... <input type="checkbox"/>  
Видалення карт доступу за допомогою майстер картки <i>Не потрібно входити в режим програмування</i>	Протягом 10с     (повільне миготіння) <input type="checkbox"/>  ... <input type="checkbox"/>  

 -один звуковий сигнал, - карта (брелок) користувача або нова карта